

chatlock智能電子鎖

A90 產品使用手冊

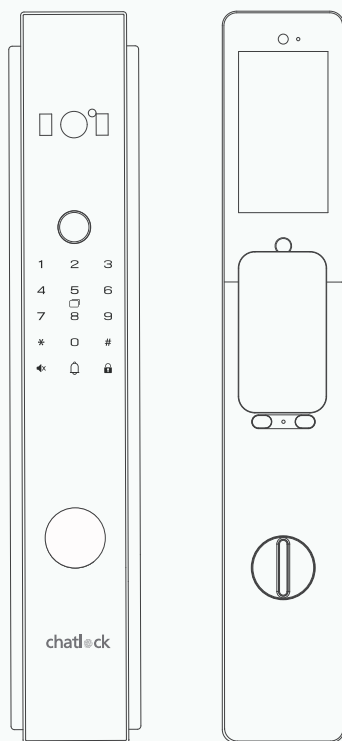

取得審驗證明之低功率射頻器材，非經核准，公司、商號或使用者均不得擅自變更頻率、加大功率或變更原設計之特性及功能。低功率射頻器材之使用不得影響飛航安全及干擾合法通訊；經發現有干擾現象時，應立即停用，並改善至無干擾時方得繼續使用。前述合法通訊，指依電信管理法規定作業之無線電通訊。低功率射頻器材須忍受合法通訊或工業、科學及醫療用電波輻射性電機設備之干擾。

目錄

一	產品圖及產品清單	01
1.1	產品圖	01
1.2	產品清單	01
1.3	產品安裝圖	02
二	安裝前須知	03
2.1	安裝前門向確認	03
2.2	調試操作	03
三	安裝步驟	04
四	管理設定	05
4.1	如何進入管理設定	05
4.2	管理設定選單	05
4.3	新增普通用戶	05
4.4	刪除用戶	06
4.5	系統管理	07
4.6	連網設定	07
五	產品簡介	08
六	使用方法	08
6.1	門外開鎖/關鎖	09
6.2	門內開關鎖按鍵	09
6.3	反鎖旋鈕	10
6.4	系統凍結功能	10
6.5	低電量報警	10
6.6	常開功能	10
七	貓眼螢幕	11
八	連網設定	11
九	售後服務	12

致每一位選擇 Chatlock 的您

感謝您選擇 Chatlock。

我不只是一個商品，我將成為您生活的家人。

在您還沒開口的時候，我記得您的指紋，辨識您的腳步；

在您尚未靠近時，我已為您亮起了光。

我們相信，「門」從來不是界線，而是聯繫——家的開始。

歡迎回家。

Chatlock 團隊敬上

1. 產品圖及產品清單

1.1 產品圖

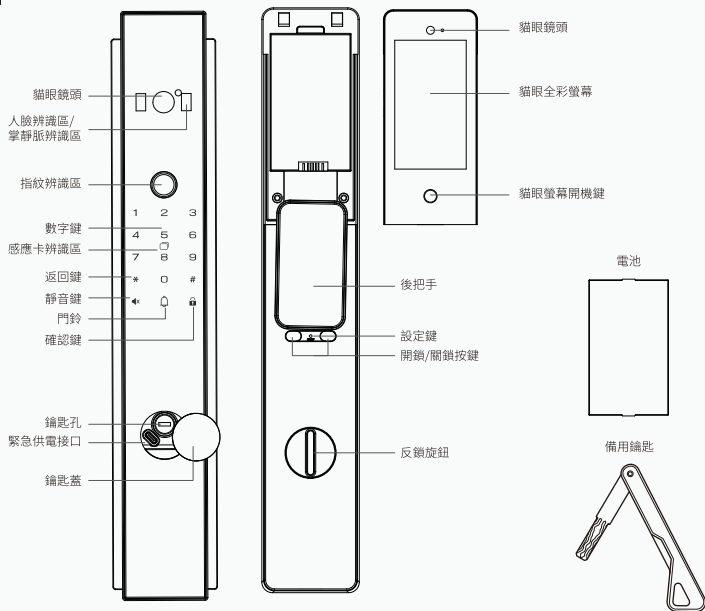

⚠ 注意

安裝說明書使用圖片僅供參考，產品以實物為準。

1.2 產品清單

請拆開包裝後按照清單仔細核對，如發現有遺漏缺少請即時向我們索取

序號	名稱	每組門鎖數量
1	外面板 (含膠墊)	1
2	內面板 (含膠墊)	1
3	電池	2
4	鑰匙	2
5	鎖芯	1
6	原廠感應卡	2
7	安裝配件盒	1
8	使用說明書	1
9	電子鎖匣	1
10	開孔圖	1
11	防撞墊	1
12	麂皮擦拭布	1

1.3 產品安裝圖

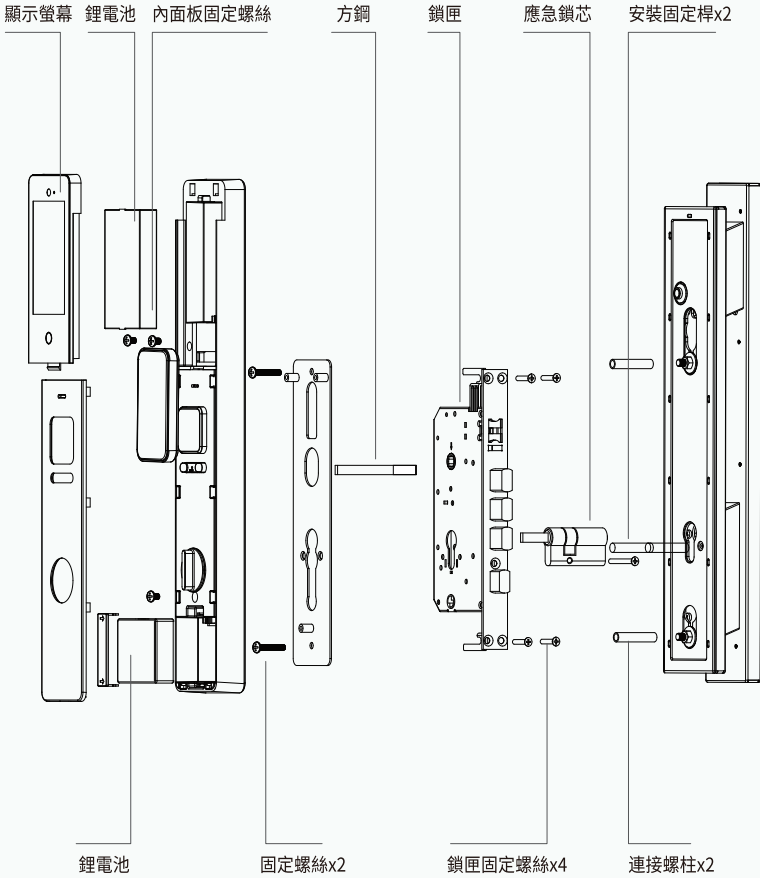

2. 安裝前須知

2.1 安裝前門向確認

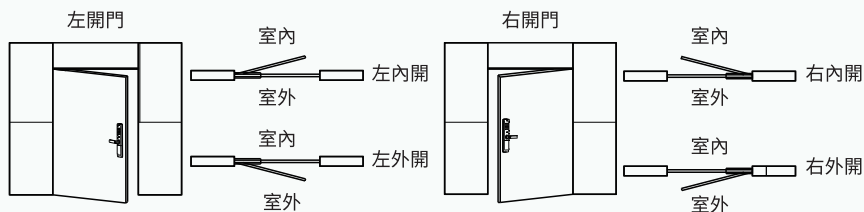

注意 本產品可以適用於左外開、左內開、右外開、右內開四種開向的門。

2.2 調試操作 (備註: 供安裝調試人員使用, 請謹慎操作)

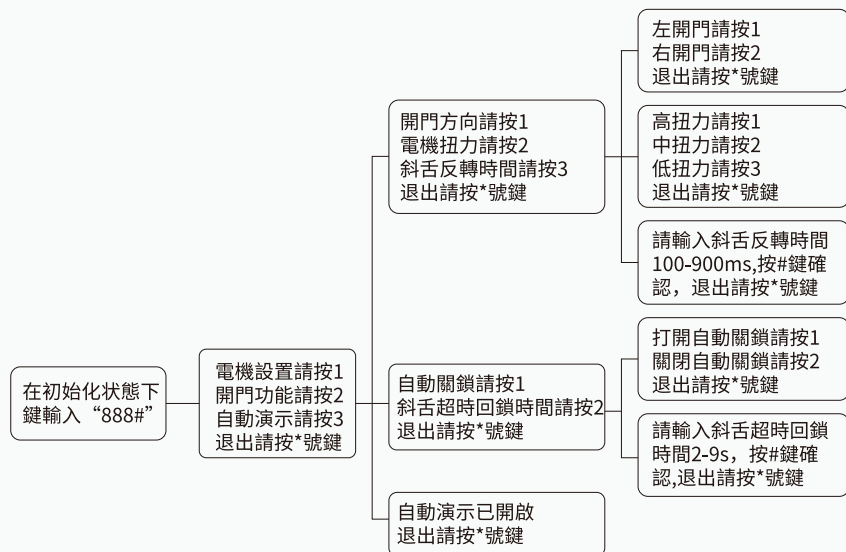

注意 操作中按“*”返回出廠上一頁選單,直到完全退出設定界面;新增管理員後按“888#”,管理員授權後,進入工程設定頁面,也可進語音提示“請授權”,進行調試。

3. 安裝步驟

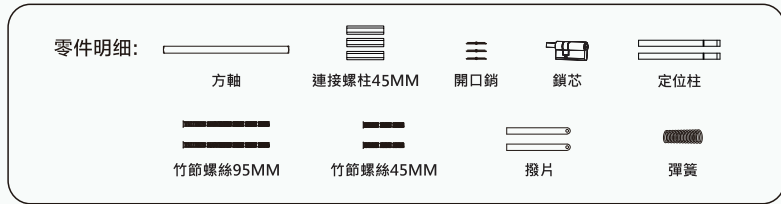

一、安裝鎖匣

1. 根據開門方向，將鎖匣鎖舌換向。
2. 將鎖匣放入已開好門孔的門體內，並用螺絲固定好鎖匣

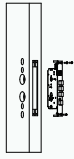

二、安裝鎖芯

- 將應急鎖芯裝入鎖匣中，然後用鎖芯固定螺絲固定。

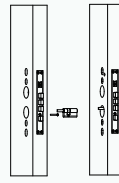

三、安裝外面板

- 將兩顆連接螺柱和定位柱分別與前面板相應孔位固定。

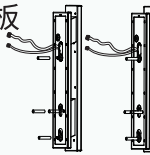

四、固定外面板

1. 將外面板連接線穿過最上端過線孔。
2. 將鎖芯頭穿過面板鎖芯孔，然後將面板緊貼門外側。

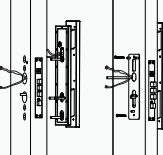

五、固定後鐵板

- 根據門的厚度，將竹節螺絲裁剪至需要長度後，將後鐵板貼於門內側，並用竹節螺絲擰緊。

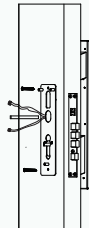

六、安裝內面板

1. 將前後板連接線接好。
2. 根據門的厚度切割方鋼至合適的尺寸。
3. 將方鋼與彈簧放入內面板，用開口銷固定，穿過門上的鎖體，露出鎖體的距離為15-25mm作標記，然後將方鋼拆下，切去標記多出的部分。
4. 將方鋼和旋鈕撥片裁切好，用開口銷固定。

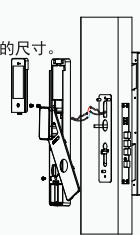

七、固定內面板

1. 將內面板緊貼門內側，並用三顆 M4 螺絲固定。
2. 蓋上內面板電池蓋。

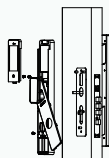

八、測試電子鎖

1. 操作內把手、反鎖旋鈕和機械鑰匙，檢查各個連接部件是否工作正常。
2. 裝上電池，按照說明書指導操作，檢查密碼、指紋及感應卡是否工作正常。

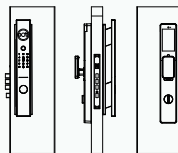

4. 管理設定

4.1 如何進入管理設定

4.1.1 在短暫接觸鍵盤以喚醒門鎖後, 依次按 “*#” 或短按設定按鈕(在背板)一次, 以進入管理設定。

4.1.2 在初始化狀態下, 門鎖會自動進入管理員密碼(數字固定為001)註冊選單, 請參考密碼註冊流程如果管理員已經註冊, 門鎖會提示 “請授權”。

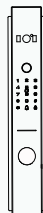

⚠ 注意

如果辨識管理員失敗, 語音提示 “輸入錯誤”。如果辨識成功, 直接進入設定主選單, 按*號鍵可退出, 按相應的數字則進下一頁選單。

4.2 管理設定選單

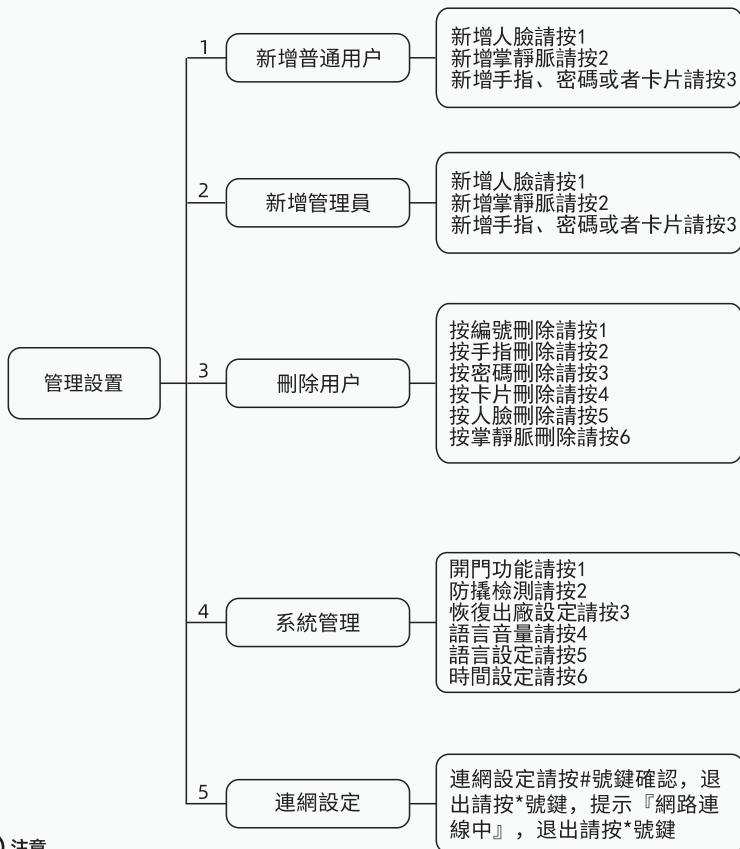

⚠ 注意

上述操作過程中, 全語音提示, 您可以按照語音提示操作。

4.3 新增普通用戶

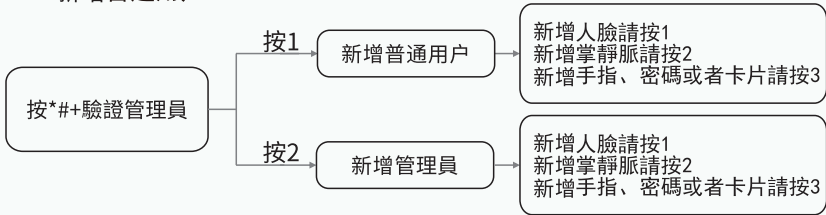

4.3.1 新增人臉

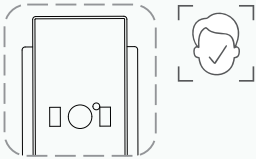

- 步驟1：按*#+驗證管理員。
- 步驟2：進入新增普通用戶/新增管理員。
- 步驟3：錄入人臉。

4.3.2 新增掌靜脈

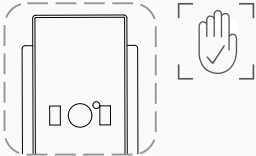

- 步驟1：按*#+驗證管理員。
- 步驟2：進入新增普通用戶/新增管理員。
- 步驟3：錄入掌靜脈。

4.3.3 新增手指

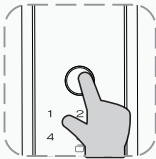

- 步驟1：按*#+驗證管理員。
- 步驟2：進入新增普通用戶/新增管理員。
- 步驟3：重複按指紋錄入手指資訊。

⚠ 注意

隨季節環境變化，手指特徵點會存在清晰度的偏差，導致辨識率變化當手指使用辨識率降低時，可重新錄入對應的手指。

4.3.4 新增密碼

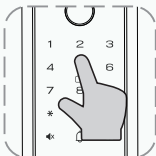

- 步驟1：按*#+驗證管理員。
- 步驟2：進入新增普通用戶/新增管理員。
- 步驟3：輸入6-12位密碼+#。
- 步驟4：再次輸入新的密碼+#。

4.3.5 新增感應磁卡

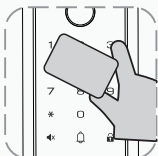

- 步驟1：按*#+驗證管理員。
- 步驟2：進入新增普通用戶/新增管理員。
- 步驟3：錄入卡片。

ⓘ 注意

如果人臉/掌靜脈/手指/密碼/感應卡已滿，語音播放“人臉/掌靜脈/手指/密碼/感應卡已滿”
 如果密碼/感應卡已註冊，語音播放“密碼/感應磁卡已存在”。
 如果用戶已註冊滿，語音播放“用戶已滿”。

4.4 刪除用戶



按編號刪除：管理員編號 (001~005)，編號 (006~200)，輸入編號“XXX”便可刪除對應的管理員/普通用戶。

ⓘ 注意

管理員編號001，無法使用編號刪除的方式刪除，需使用恢復預設值方式刪除，並且重新設定。

按指紋刪除：驗證已經註冊過的指紋便可刪除對應管理員/普通用戶。

按密碼刪除：驗證已經註冊過的密碼便可刪除對應管理員/普通用戶。

按卡片刪除：驗證已經註冊過的卡片便可刪除對應管理員/普通用戶。

按人臉刪除：驗證已經註冊過的人臉便可刪除對應管理員/普通用戶。

按掌靜脈刪除：驗證已經註冊過的掌靜脈便可刪除對應管理員/普通用戶。

ⓘ 注意

如果人臉、掌靜脈、手指、密碼、感應卡並未註冊，語音播放“用戶不存在”，跳轉到上一步。

4.5 系統管理



4.5.1 系統管理

開門功能: (請參考下面4.5.2開門功能描述)

防撬檢測: 打開防撬檢測請按1, 關閉防撬檢測請按2, 退出請按*號鍵。

恢復出廠設定: 即將恢復出廠設定, 確認請按#號鍵, 退出請按*號鍵

語言音量: 高音量請按1, 中音量請按2, 低音量請按3, 靜音請按4, 退出請按*號鍵。

語言設定: 選擇日語請按1, 選擇英文請按2, 選擇中文請按3, 選擇粵語請按4, 選擇臺語請按5, 退出請按*號鍵。

時間設定: 根據語音提示分別輸入年、月、日、時、分、秒。

4.5.2 開門功能

常開設定: (請參考“6.6常開功能”)

人體感應設定: 1. 高靈敏度 2. 中靈敏度 3. 低靈敏度 4. 關閉

開鎖模式設定: 1. 單一開鎖 2. 組合開鎖

童鎖模式設定: 當童鎖模式開啟後, 門內開鎖/關鎖鍵將失效

4.6 連網設定

進入網路設定語音播放“網路配置

5. 產品簡介

指紋	容量:100
密碼	容量:50
人臉	容量:20
感應卡	容量:50
掌靜脈	容量:20
鑰匙	2 把機械鑰匙.
電源	標稱電壓8.4V供電, 有外接電源接口,

6. 使用方法

6.1 門外開鎖/關鎖

6.1.1 辨識人臉開鎖

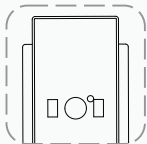

辨識已錄入的人臉即可完成開鎖

6.1.2 辨識掌靜脈開鎖

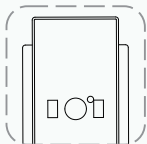

辨識已錄入的掌靜脈即可完成開鎖

6.1.3 驗證指紋開鎖

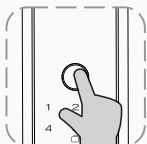

辨識已錄入的指紋即可完成開鎖

6.1.4 驗證密碼開鎖

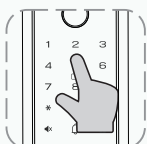

輸入6~12位密碼，具有虛位密碼功能
最多可以輸入20位密碼，超過20位將
無法驗證密碼

6.1.5 辨識卡片開鎖

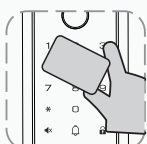

辨識已錄入的卡片即可完成開鎖

6.1.6 鑰匙開鎖

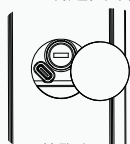

若出現忘記密碼，電池電量耗盡或系統
無法運作等緊急情況，可使用備用機械
鑰匙開鎖。

1. 從把手底部小孔，用力推開把手蓋
2. 將鑰匙從把手孔插入鑰匙孔
3. 轉動鑰匙便可開鎖

6.1.7 按鍵關鎖

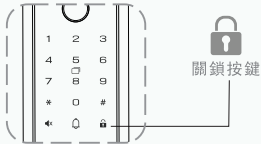

按「關鎖」圖示按鍵便可從門外關

6.2 門內開關鎖按鍵

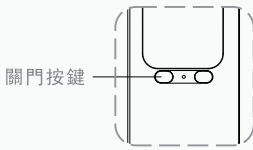

按關門按鍵開鎖

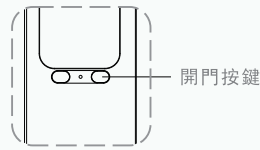

按開門按鍵開鎖



注意

當童鎖模式開啟後，門內開鎖/關鎖鍵將失效

6.3 反鎖旋鈕

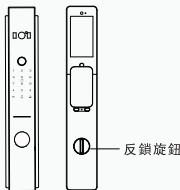

若使用反鎖旋鈕反鎖，不能以任何方式從門外開鎖。

6.4 系統凍結功能

當人臉、指紋、密碼、卡片在5分鐘內錯誤次數連續超過3次時，發出聲光警報5分鐘內錯誤次數連續超過5次時，系統凍結120秒，120秒內不可再辨識人臉、指紋、密碼、卡片。

6.5 低電量報警



電量不足

電壓低於6.8V後每次開鎖都會自動報警後，報警後門鎖可鎖50次，必在次數前更換新電池。



注意

提示電量不足時，請及時充電，以免電量耗盡後關機。

6.6 常開功能

6.6.1 常開功能

當舉行會議或其他集體活動時，可將門鎖設定成常開狀態，設定成功後無需其他操作，直接開門。

6.6.2 常開功能設置方法

進入系統設定，按“1”開門功能，再按“1”進入常開模式，根據語音提示選擇打開常開模式。

7. 貓眼螢幕

雙擊“0”可切換前後鏡頭視角

8. 連網設定

8.1 Chatlock App 下載指引

為啟動智慧安全體驗，請依您的手機系統下載專屬版本：

·Android 系統|請前往 Google Play 搜尋並下載「Chatlock」

·ISO 系統|請前往 App Store 搜尋並下載「Chatlock」

請根據您的手機平台選擇正確版本，以確保最佳效能與完整功能。

8.1.1 智能配網

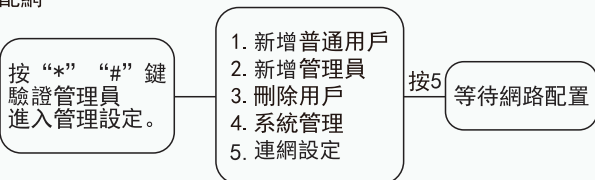

請確認門鎖保持通電狀態，並進入門鎖功能目錄頁面。

功能目錄頁面選擇“5”進入連網設置，進入後會聽到語音提示“等待網路配置”，此時表示門鎖已進入待連接狀態。



點選右上角的“+”開始新增設備



搜索出來的設備點選添加

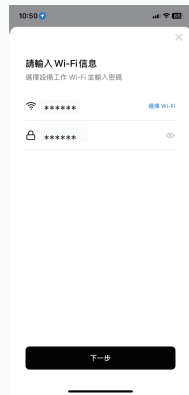

輸入WiFi名稱和密碼

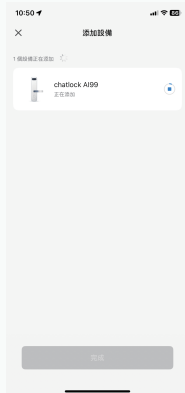

配對過程中手機與鎖以及wifi分享器距離越近越好

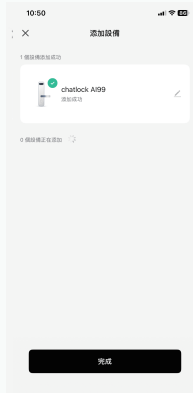

若新增成功，門鎖會語音提示“添加成功”

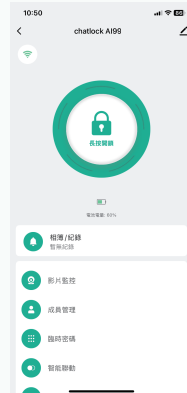

添加設備成功設備介面

! 注意

目前支援2.4G Wi-Fi，暫不支援5G Wi-Fi。

若門鎖等待連線配對過久，會自動退出配對狀態，請再次重複以上配對操作。

本產品提供Chatlock APP記錄儲存規則

類型	儲存時間
文字記錄	最長6個月
圖像資料	最長 14 天
影像資料	體驗期1個月(影片格式);1個月後自動轉為照片格式保存 14 天
※ 使用者可於影片產生 三天內將影片手動下載至手機相簿	

9.售後服務

1. 本產品自購買日起提供兩年保固。
2. 購買時請務必由經銷商填寫保固卡，並以保固卡所載日期為起始日。如未填寫，僅提供有償維修服務。
3. 非人為因素所造成的產品品質問題，可於保固期間內憑保固卡向原購買經銷商申請維修。
4. 以下狀況將不提供免費保固，並需酌收維修費用：

使用者未依照本說明書指示安裝、操作或維護本產品：

- 非本公司授權人員進行拆解、維修、改裝等行為；
- 因火災、地震、水災等不可抗力因素造成之損壞；
- 因門體斷裂、變形、濕氣、乾燥導致之異常；
- 因電源問題或存放不當導致損壞；
- 因撞擊、掉落或缺乏日常維護保養導致之損壞；
- 因使用非原廠配套產品、零件或電池而導致之故障

chatlock