

HEXA

全自動智能鎖 產品使用說明書

P200-Pro

感謝您的購買及使用!

1.安裝智能鎖	01	5.配網操作說明	14
產品清單		綁定APP指引	
安裝立體裝配圖		臨時密碼	
安裝前須知		遠程對講	
安裝步驟			
<hr/>			
2.智能鎖介紹	05	6.如何使用智能鎖	17
外面板		室外上鎖	
內面板		室內上鎖	
		室外開鎖	
		室內開鎖	
<hr/>			
3.智能鎖技術參數	06	7.故障排除	20
		警報功能的種類與警報方式	
		使用緊急電源	
		更換電池	
<hr/>			
4.功能使用說明	07	8.售後服務保固卡	22
設置前須知			
基礎功能說明			
進入設置清單			
清單導航			
添加用戶			
刪除用戶			
遠程管理			
系統設置			
系統查詢			

產品清單

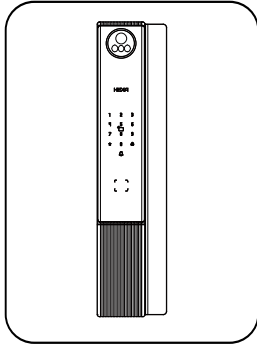

① 外面板含硅膠墊

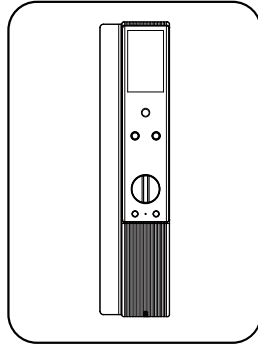

② 內面板含硅膠墊

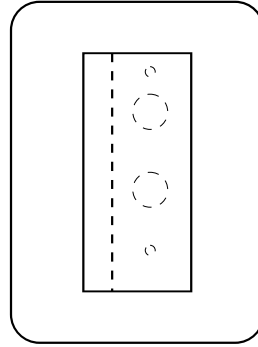

③ 開孔模板

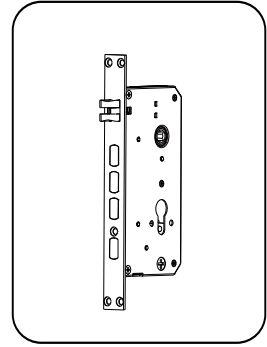

④ 鎖體

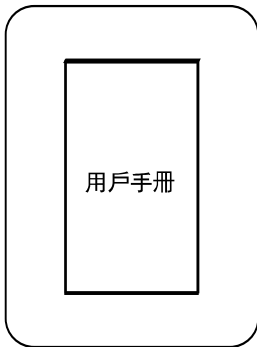

⑤ 用戶手冊

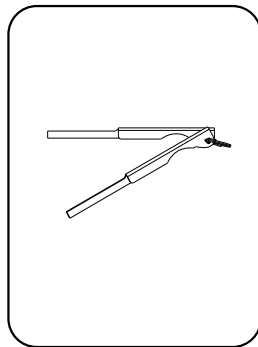

⑥ 機械鑰匙

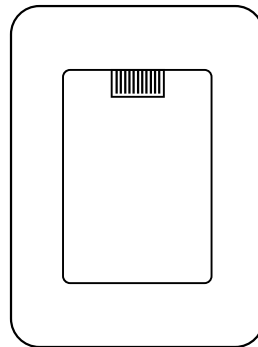

⑦ 電池

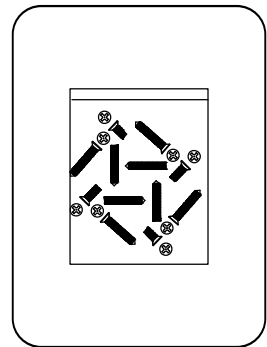

⑧ 安裝配件包

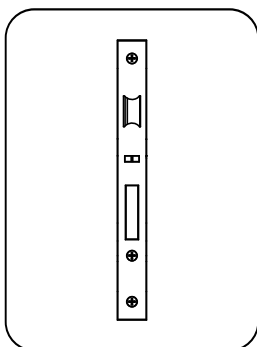

⑨ 側板

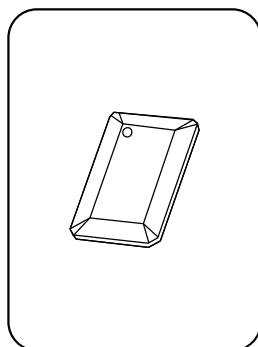

⑩ 智能門卡

產品清單
本產品清單僅供參考，一切以實物包裝內容為準。

安裝立體示意圖

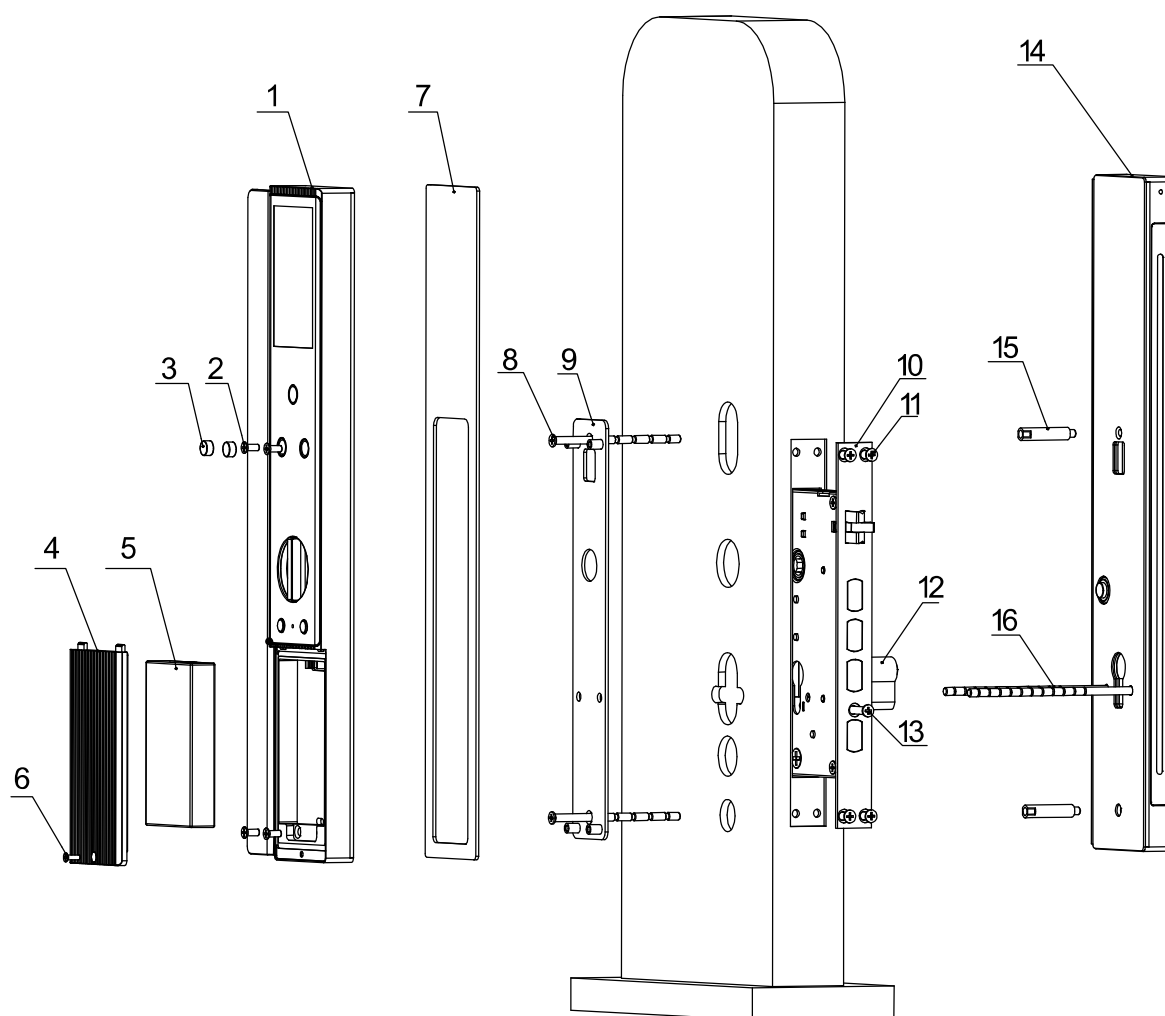

- 1.內面板組件x1
- 2.內面板固定螺絲x4
- 3.螺絲孔膠塞x2
- 4.電池蓋x4
- 5.鋰電池x1
- 6.電池蓋固定螺絲x1

- 7.內面板硅膠墊x1
- 8.底板固定螺絲x2
- 9.內面板底板x1
- 10.鎖體x1
- 11.鎖體固定螺絲x4
- 12.鎖芯x1

- 13.鎖芯固定螺絲x1
- 14.外面板組件x1
- 15.M5-M6螺柱x2
- 16.鎖體定位插杆x2

安裝前須知

安裝前門向確認

左外開門

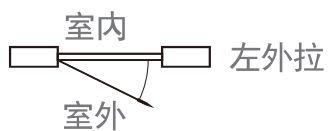
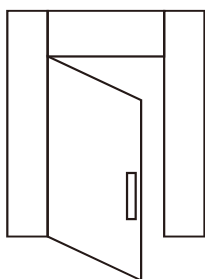

右外開門

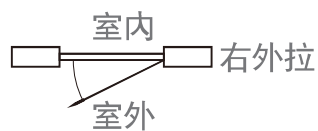
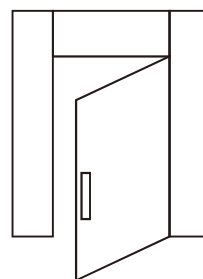

左內開門

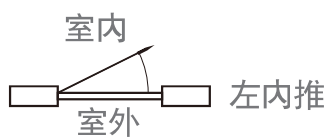
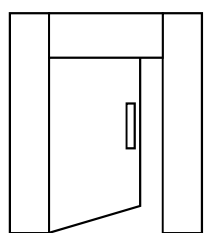

右內開門

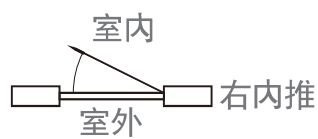
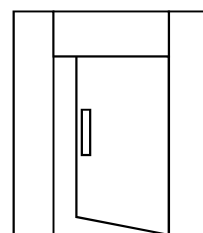

安裝步驟

① 鎖體安裝

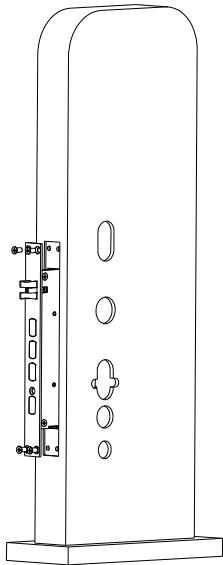

② 安裝鎖芯及外面板

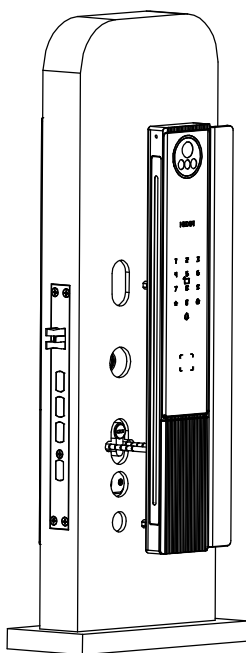

安裝鎖芯後，外面板安裝M6螺柱及鎖體定位插杆，然後對準對應孔位安裝外面板。

③ 內面板安裝

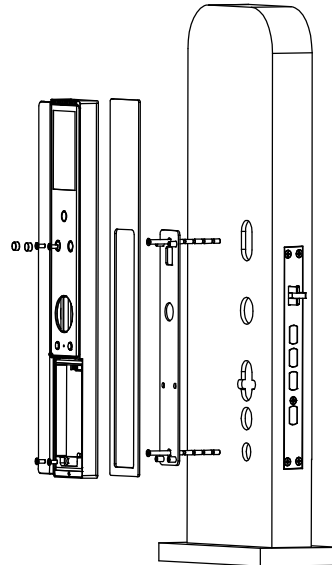

用底板固定螺絲固定內底板；將外面板連接綫插入內面板相應的插座中，再將內面板對準孔位插入，使內面板緊貼門面。然後安裝上部和下部的固定螺絲，擰緊螺絲固定內面板，上部蓋上螺絲孔膠塞。

④ 安裝電池和電池蓋

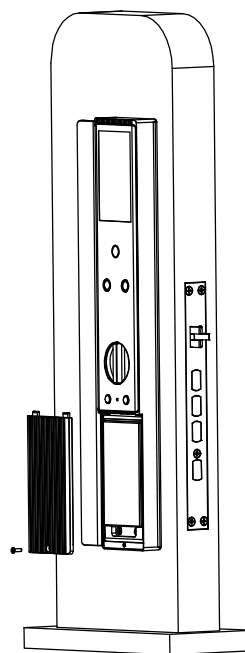

安裝電池後，用電池蓋固定螺絲固定電池蓋。

內面板

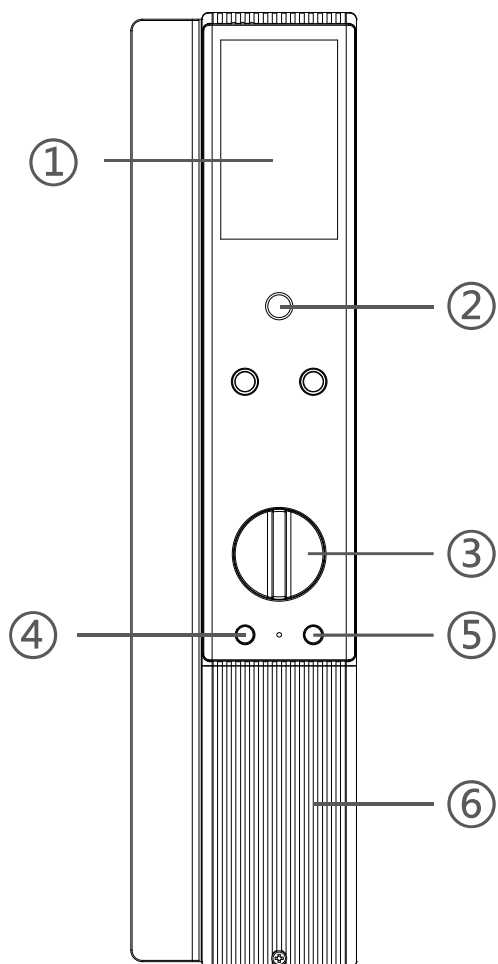

①	後高清屏幕
②	貓眼設置鍵
③	快開旋鈕
④	開鎖鍵
⑤	關鎖鍵
⑥	電池蓋

外面板

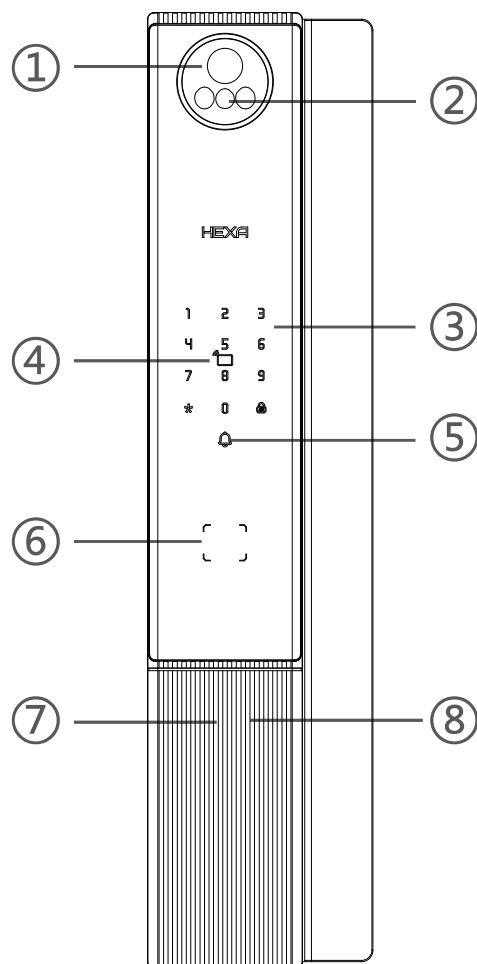

①	貓眼模組
②	人臉模組
③	數字鍵盤
④	刷卡識別區
⑤	門鈴鍵
⑥	指紋識別區
⑦	機械鑰匙孔
⑧	緊急電源接口

電源供給	DC7.4V 鋰電池
電壓提示	<DC7.0V
緊急電源	5V(Micro USB)
靜態電流	<80-120 uA
動態電流	喚醒狀態: <300mA(平均值)
	3D結構光工作狀態: <800mA(平均值)
	電子工作狀態: <2A(平均值)
網路	標準WI-FI
電機	支持8V標準電機
鍵盤	標準13鍵(0-9, *, #)
	燈顏色: 白光
OLED屏幕	0.96吋
	顏色: 白光
喇叭	前喇叭: 8歐 1w; 門鈴喇叭: 8歐1w
指紋容量	最多 100 筆
密碼容量	最多 200 筆
卡片容量	最多 200 筆
人臉容量	最多 100 筆
掌靜脈容量	最多 100 筆

注意事項：

上述各項驗證方式可混合使用，但所有驗證資料合計的儲存總數上限為 200 筆。
當資料總數達到上限時，將無法再新增任何驗證資料。

卡片感應距離	0.6-1.0米，可微調
人臉識別	垂直方向安裝小於等於15°(身高1.2-1.9米)
工作溫度	-10°C~60°C
工作濕度	45~90%RH
存儲溫度	-20°C~70°C
存儲濕度	45~90%RH

設置前須知

用戶編號

當您需要刪除單個用戶時，您可以依據其編號，在系統中直接刪除，無需全部刪除。您可以將用戶信息填入此編號表，方便您管理和查看：

編號	姓名	指紋	密碼	卡	人臉
000					
001					
002					
003					
004					
005					
006					
007					
008					
009					

基礎功能說明

低電壓提示

當系統檢測到電池電壓低於或等於7.0V時，每次開門都會提示“電量不足，請及時充電”。

注：低電壓警報後，門鎖還可以開門100次左右（與電池總容量有關），請盡快充電電池或更換新電池。

外接電源

當內部電池耗盡無法開門時，用5V的USB電源，外接備電端口，可緊急充電。

注：自動鎖外接電源僅提供門外緊急充電功能，請勿長時間充電。電池可以單獨取下充電。

門鈴

按觸摸板上的門鈴按鍵，後板會發出門鈴聲，提醒用戶門外有人。

人體檢測

人體檢測有效識別距離0.6--1.0 米。當人接近有效識別距離後，門鎖將啟動，標識機器已經檢測到人體。用戶需正面面對門鎖，進行人臉識別。不同的身高、衣服或不同光照條件下檢測距離可能會有差別。

演示模式

門鎖未錄入管理員時，機器處於演示模式。
演示模式下，任何人臉在門鎖有效識別區，均可以開鎖。
演示模式下，門鎖開啟後，無需等待15S，可以反覆驗證開鎖。

防撬警報

當防撬警報打開，防撬開關觸發後，語音播報“系統已鎖定”，紅燈閃爍，持續警報8S左右，180 秒后防撬警報關閉。
機器待機，按鍵燈熄滅後，若警報時間未到，喚醒機器，應繼續警報。
使用正確的用戶信息驗證後可正常開鎖，同時清除警報，其他方式都不可清除警報。
注：機器初始化狀態下，防撬開關默認關閉。

進入設置清單

* # → 輸入管理員信息 (默認密碼:123456) → 操作成功

導航清單

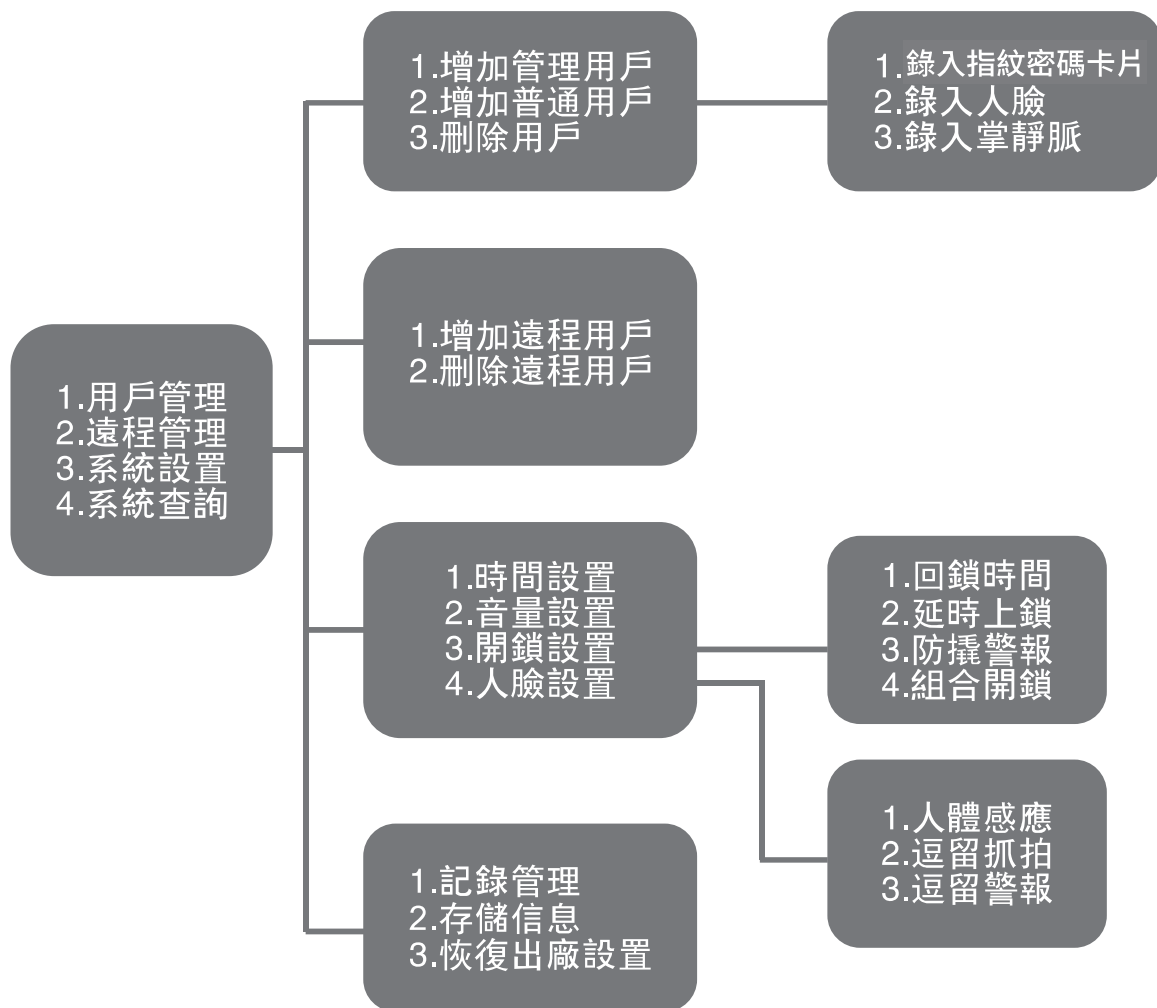

添加用戶

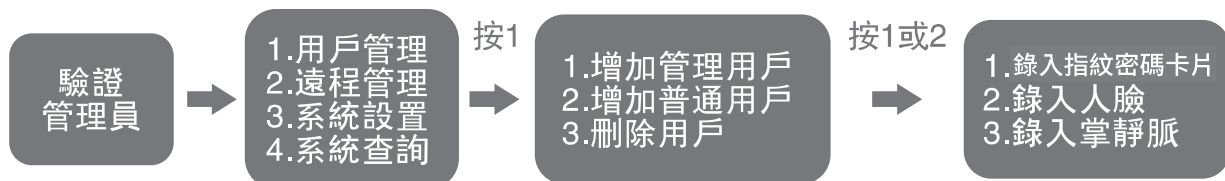

(1) 添加人臉 (僅限於人臉鎖)

選擇數字“2”，開始錄入人臉信息，紅外補光燈慢閃；
 正對人臉識別模組，按機器提示轉動頭部，完成錄入後機器提示“錄入成功”；
 注：距離機器大約0.7-1米左右，過於靠近或遠離，機器將操作失敗；
 轉動頭部幅度不要太大，轉動不規範，機器將操作失敗；
 注：錄入時盡量不要有旁觀者，臉部不要遮擋。

(2) 添加指紋

用戶將手指放置在指紋傳感器上，語音提示“請再按手指”，用戶將同一手指放在傳感器上。語音提示“添加成功，可連續添加，退出請按*號鍵”，用戶可繼續添加。

(3) 添加密碼

用戶輸入6到8位密碼，按#鍵確認，語音提示“請再輸入同一密碼”，用戶輸入相同密碼。語音提示“添加成功”。

(4) 添加卡

用戶將卡靠近天線接收區域，語音提示“添加成功”。

(5) 添加掌靜脈

選擇數字“3”，開始錄入人臉信息，掌心對準智能鎖的鏡頭區域，保持與鏡頭視角平行。手掌距離鎖端保持在15-30cm之間。

刪除用戶

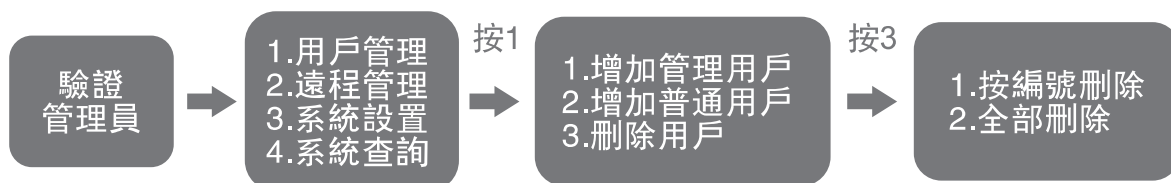

按編號刪除對應的用戶或刪除全部用戶

遠程管理

增加遠程用戶

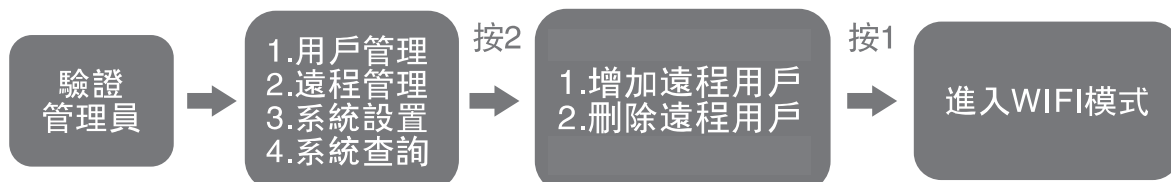

刪除遠程用戶

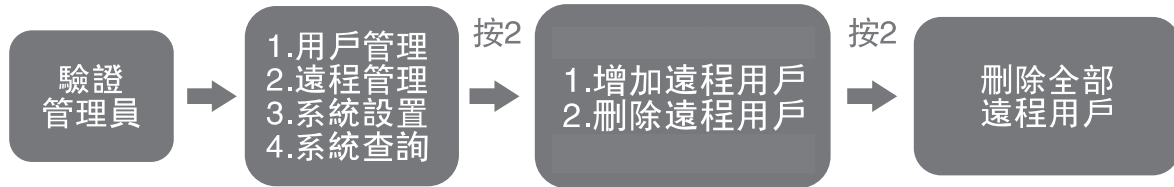

系統設置

時間設置

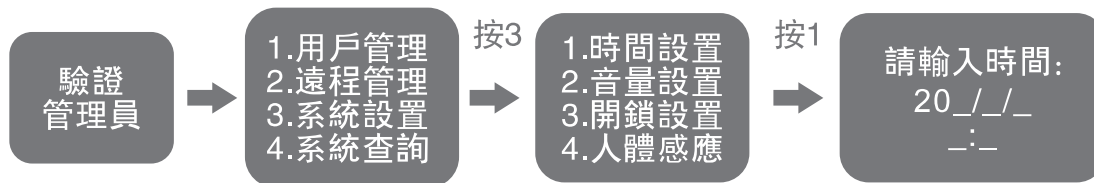

注：時間格式，如：2025 05 01 08: 05，2022年5月1日8點5分，“0”要補齊

音量設置

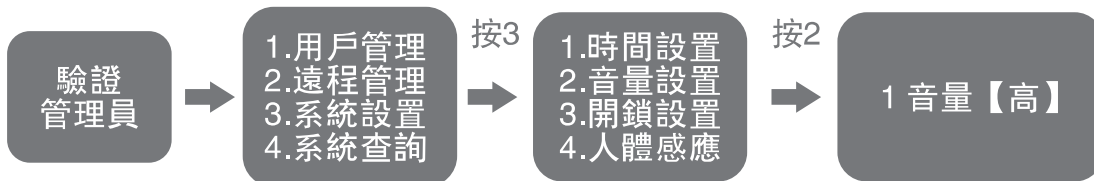

注：通過數字鍵“1”進行切換,有高、中、低、靜音四個檔位

開鎖設置

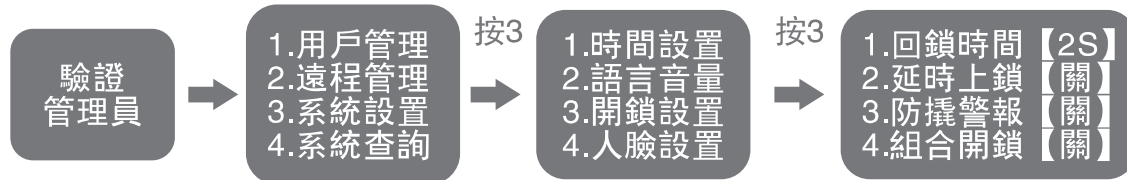

- 回鎖時間：可以設置回鎖時間，有效回鎖時間2-9秒；
- 延時上鎖：可以設置延時上鎖時間，時間等級設置為：關/5/10/15/20/25/30秒；
- 防撬警報：將開啟或關閉防撬警報功能；
- 組合開鎖：啟用組合開鎖模式，組合開鎖開啟後，除管理員外，需2個普通用戶驗證通過才可開門。

人臉設置

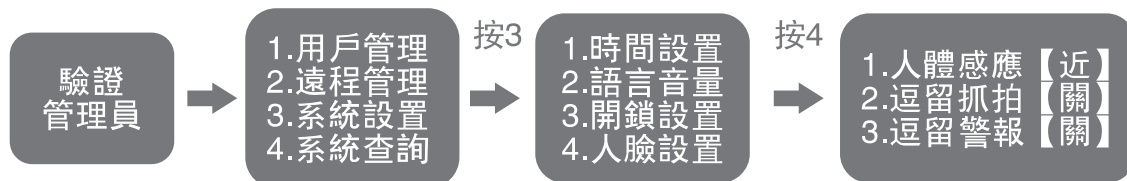

- 人體感應設置：設置人體檢測功能，可選擇：關(關閉)，近(較近)，遠(較遠)；
- 逗留抓拍設置：設置逗留抓拍功能，將開啟或關閉逗留抓拍功能；打開逗留抓拍，人體檢測到後，喚醒機器，3D模組沒有檢測到人臉後，會喚醒貓眼模塊，進行抓拍照片(部分3D可能沒此功能，帶貓眼的模塊的都支持)，默認關閉，因為抓拍照片會比較耗電，關閉後就不會喚醒貓眼進行抓拍；
- 逗留警報設置：設置逗留警報功能，將開啟或關閉逗留警報功能；打開逗留警報，打開後，如果系統錯誤次數累計到3次，系統會警報提示，累計達到5次，會將系統鎖定90S，90S內任何用戶都無法開鎖，關閉逗留警報後，系統試錯警報將會關閉。

注：人體感應使用紅外反射原理，請盡量避免障礙物，以免檢測失常。人體長時間位于感應範圍內，機器將啟用省電模式，主動關閉紅外檢測功能。當人移動到感應範圍外(0.6-1米)，紅外檢測功能將重新啟動。

系統查詢

記錄管理

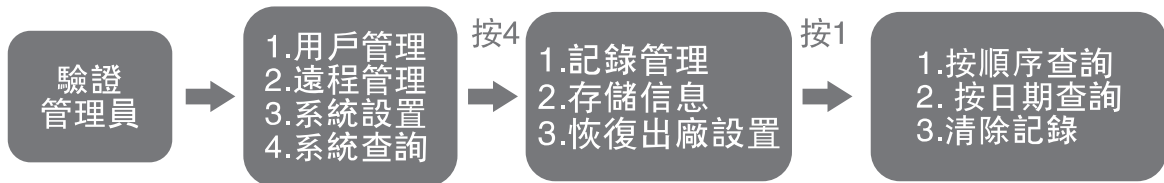

- 按順序查詢：按“2”“8”上下翻頁，進行記錄查詢；
- 按日期查詢：輸入需要查詢記錄的日期；
- 清除記錄：按“#”確認後，將清除全部操作記錄。

恢復出廠設置

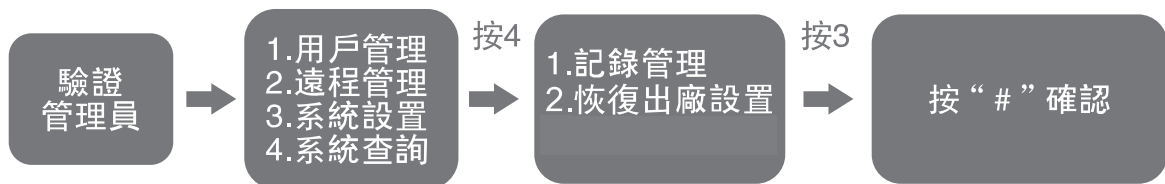

綁定APP指引

下載HEXA APP



請掃描 QR CODE，或前往手機應用商店搜索“HEXA”下載APP。

添加門鎖

- ①連接電源；
- ②門鎖端進入設置菜單，操作智能門鎖進入配網模式，選擇聯網方式後進入HEXA APP根據頁面提示完成聯網綁定；
- ③進入HEXA APP，在首頁點擊右上角的“+”添加設備，選擇【攝像機/鎖】類目下的【門鎖（wifi）】進入綁定頁面，根據APP頁面提示逐步操作，完成聯網綁定。

⚠ 注意

門鎖目前僅支持連接2.4頻段的Wi-Fi路由器（5G頻段不支持），請確保路由器門鎖的可視距離不超過10米，否則會影響信號連接效果。

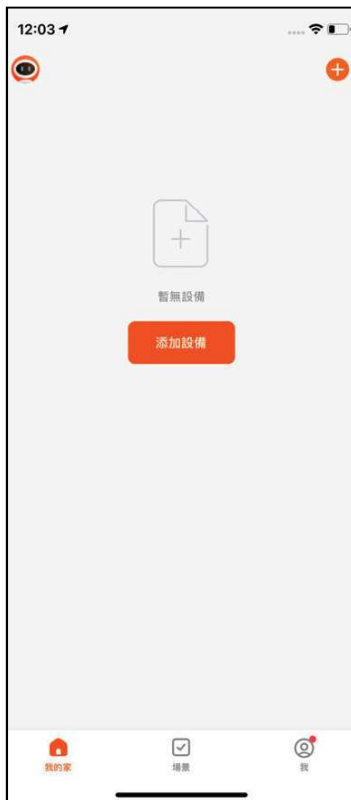

1.登錄成功後，在APP主介面點擊右上角“+”“添加設備”



2.下滑找到“攝像頭/鎖”選擇“門鎖(WIFI)”



3.選擇WIFI並輸入密碼點擊下一步



4.進入此介面後，在智能鎖系統操作：點擊“聯網設置”，“啟動配網操作”，“開始配網”確認進入了配網畫面，手機上點擊“確認鍵盤燈快閃”。

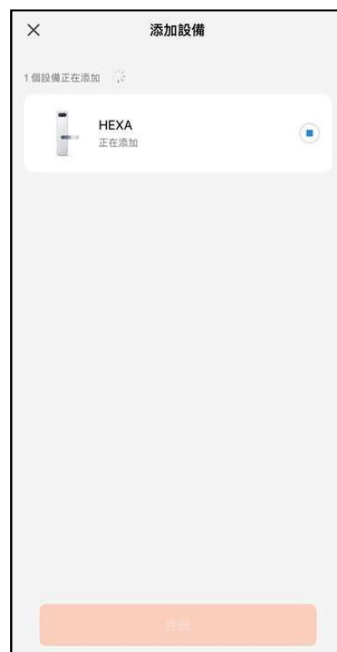

5.等待連接

臨時密碼



1、點擊“隨機生成”或自定義輸入6位數密碼，選好生效與失效時間後即可點擊保存。



2、如需要特定時間內密碼有效，也可點擊重複按鈕，選擇相應需要特定重復的時間。

遠程對講



1.智能鎖按下門鈴鍵後，手機會收到APP通知



2.點擊開始視頻對講

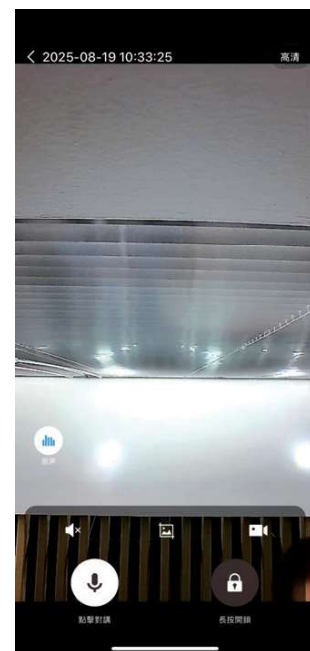

2.點擊左下方點擊對講，點擊右下方長按開鎖

室外上鎖

- ① 按外面板上鎖鍵。
- ② 按後自動上鎖。

電子鎖體關門自動上鎖

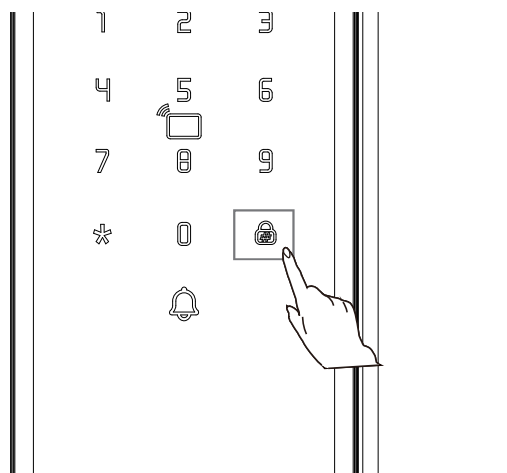

室內上鎖

- ① 按內面板上鎖鍵。
- ② 按後自動上鎖。

電子鎖體關門自動上鎖

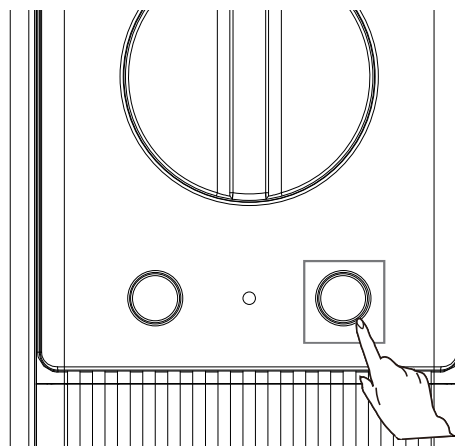

室外開鎖

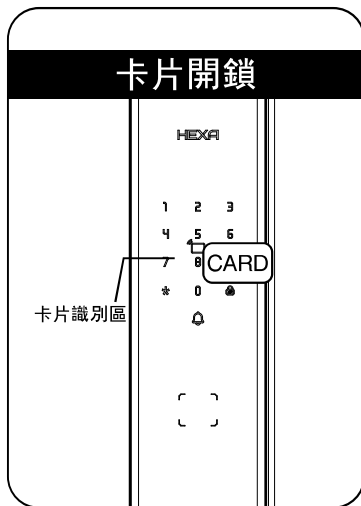

- ① 將已經添加的卡片以正確的方式放在卡片識別區。
- ② 識別後自動開鎖。

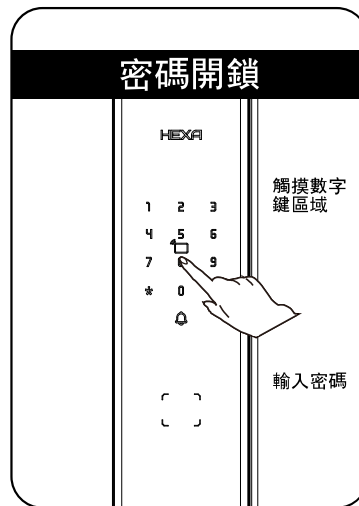

- ① 輸入已經添加的密碼
- ② 識別後自動開鎖

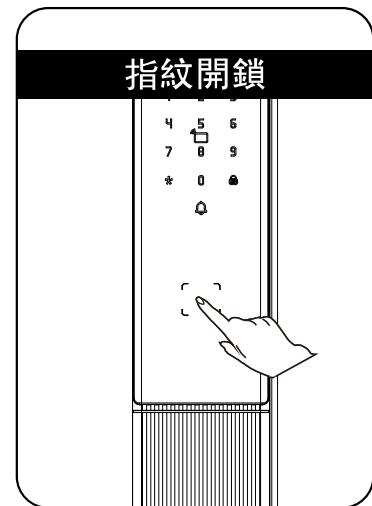

- ① 將已經添加指紋的手指放在指紋識別區。
- ② 識別後自動開鎖。

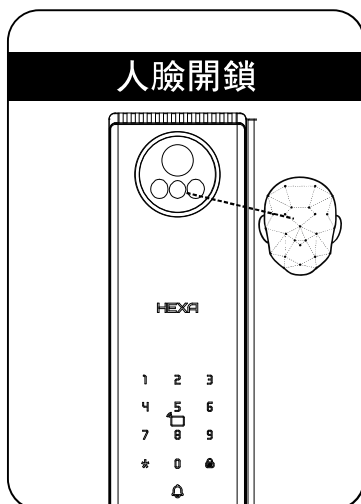

- ① 將已經添加人臉的正對人臉識別模組，人臉距離鎖端保持在0.5-0.8m之間。
- ② 識別後自動開鎖。

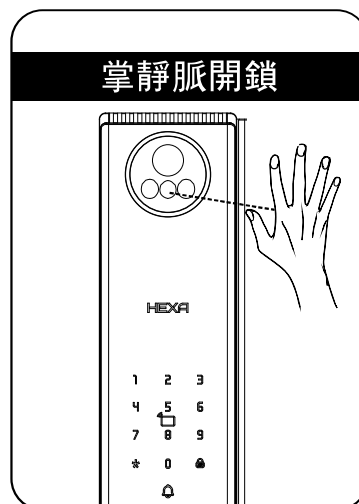

- ① 將已經添加掌靜脈的掌心對準智能鎖的鏡頭區域，保持與鏡頭視角平行。手掌距離鎖端保持在15-30cm之間。
- ② 識別後自動開鎖。

室內開鎖

- ① 按內面板開鎖鍵。
- ② 按後自動開鎖。

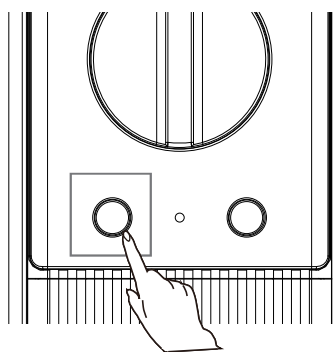

後旋鈕開鎖

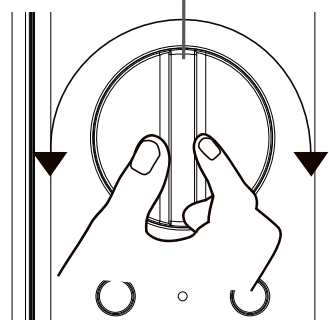

警報功能的種類與警報方式

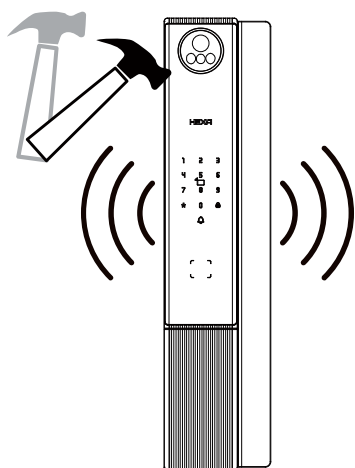

防撬警報

觸發機制：外面板被撬開，沒有和門貼合好；
警報方式：連續反復警報；
關閉方式：自動關閉、門外密鑰驗證成功後關閉，或門內正常開鎖成功後關閉。

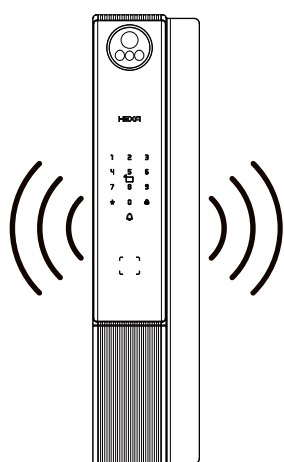

低電量警報，提示您及時更換電池

觸發：當系統喚醒後，將自動檢測電池電壓，當電池電壓不足時，發出警報，提示您及時更換電池。
警報方式：開門時發出提示音
關閉方式：自動關閉

使用緊急電源

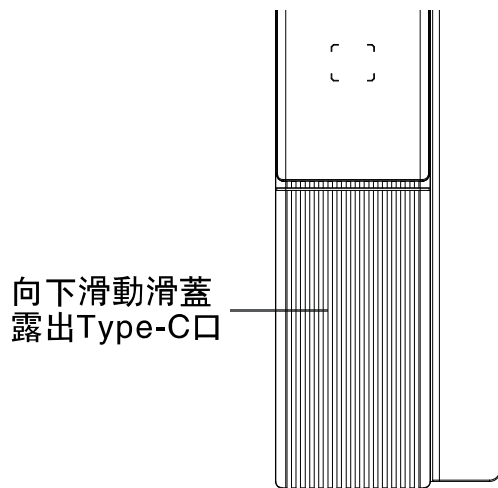

當電池電壓不足，無法從外部開啟時，您可以通過使用5V行動電源作為緊急電源通過Type-C接口給門鎖上電。打開門鎖後，請立即更換電池。

更換電池

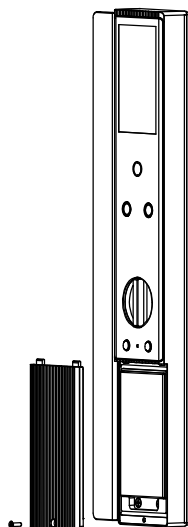

門鎖的基礎工作電源為鋰電池。
鬆開內面板電池蓋上的螺絲，取下電池蓋即可更換電池。

售後服務保固卡

親愛的用戶你好:

首先感謝您選用本公司的產品，為了使我們的服務
讓您更滿意。請閱讀，填寫，並保存好此保固卡。

用戶名稱: _____

聯絡方式: _____

聯絡地址: _____

產品型號: _____ 產品顏色: _____

購買日期: _____ 聯絡電話: _____

經銷商名稱: _____

聯絡地址: _____